

О согласовании решения о передаче в безвозмездное пользование областного государственного имущества Региональному отделению Политической партии СПРАВЕДЛИВАЯ РОССИЯ в Томской области

В соответствии с пунктом 4 части 1, пунктом 3 части 3 статьи 17.1 Федерального закона от 26 июля 2006 года № 135-ФЗ «О защите конкуренции», пунктом 5.1 части 1 статьи 4, статьей 10 Закона Томской области от 12 января 2004 года № 9-ОЗ «О предоставлении государственного имущества Томской области в аренду и безвозмездное пользование»

Законодательная Дума Томской области ПОСТАНОВЛЯЕТ:

Согласовать Областному государственному бюджетному специализированному учреждению «Фонд государственного имущества Томской области» решение о передаче в безвозмездное пользование Региональному отделению Политической партии СПРАВЕДЛИВАЯ РОССИЯ в Томской области сроком на пять лет в целях размещения аппарата Регионального отделения Политической партии СПРАВЕДЛИВАЯ РОССИЯ в Томской области закрепленных на праве оперативного управления за Областным государственным бюджетным специализированным учреждением «Фонд государственного имущества Томской области» нежилых помещений, назначение: нежилое, номера на поэтажном плане 2 этаж: I, II, 1, 3, 4, 5, 6, 7, 8 общей площадью 118,4 кв. м, адрес объекта: Томская область, г. Томск, Гагарина улица, д. 3, строен.2.

Председатель  
Законодательной Думы  
Томской области

Б.А. Мальцев



# ЗАКОНОДАТЕЛЬНАЯ ДУМА ТОМСКОЙ ОБЛАСТИ

Бюджетно-финансовый комитет

## РЕШЕНИЕ

От 22.09.2011 № 52-27

О согласовании решения о передаче в безвозмездное пользование областного государственного имущества Региональному отделению Политической партии СПРАВЕДЛИВАЯ РОССИЯ в Томской области

Рассмотрев проект постановления Законодательной Думы Томской области «О согласовании решения о передаче в безвозмездное пользование областного государственного имущества Региональному отделению Политической партии СПРАВЕДЛИВАЯ РОССИЯ в Томской области», внесенный Губернатором Томской области в соответствии со статьями 4, 10 Закона Томской области от 12 января 2004 года № 9-ОЗ «О предоставлении государственного имущества Томской области в аренду и безвозмездное пользование»,

Бюджетно-финансовый комитет Р Е Ш И Л:

Внести в установленном порядке проект постановления Законодательной Думы Томской области «О согласовании решения о передаче в безвозмездное пользование областного государственного имущества Региональному отделению Политической партии СПРАВЕДЛИВАЯ РОССИЯ в Томской области» для рассмотрения на 52 собрании Законодательной Думы Томской области и рекомендовать принять его.

Заместитель председателя комитета

Е.Л. Рубцов



## ГУБЕРНАТОР ТОМСКОЙ ОБЛАСТИ

Ленина пл., д. 6, г. Томск, 634050, тел. (382 2) 510-001, 510-813, факс (382 2) 510-323, 510-730  
E-mail: ato@tomsk.gov.ru, http://www.tomsk.gov.ru, телеграф Томск-50, телерайн 128222 «Яхта»  
ОКПО 44239015, ОГРН 1027000918218, ИНН/КПП 7017069388/701701001

21.09.2011 № ВК-08-2619

на № \_\_\_\_\_ от \_\_\_\_\_

О проекте постановления  
Законодательной Думы Томской  
области

Председателю  
Законодательной Думы  
Томской области

Б.А.Мальцеву

Уважаемый Борис Алексеевич!

Вношу на рассмотрение Законодательной Думы Томской области проект постановления «О согласовании решения о передаче в безвозмездное пользование областного государственного имущества Региональному отделению Политической партии СПРАВЕДЛИВАЯ РОССИЯ в Томской области».

На заседании комитета и собрании Думы проект постановления будет представлять Аникин Алексей Валерьевич – начальник Департамента по управлению государственной собственностью Томской области.

Приложение: на 74 л. в 1 экз.

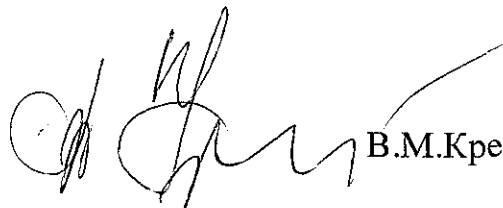
  
В.М.Кресс

Н.К.Забавнова  
(382-2) 516 233

Законодательная Дума  
Томской области  
Дата 21.09.2011 Время 17:03  
№4345/0801-11

## **ПОЯСНИТЕЛЬНАЯ ЗАПИСКА**

### **к проекту постановления Законодательной Думы Томской области «О согласовании решения о передаче в безвозмездное пользование областного государственного имущества Региональному отделению Политической партии СПРАВЕДЛИВАЯ РОССИЯ в Томской области»**

Проект постановления Законодательной Думы Томской области «О согласовании решения о передаче в безвозмездное пользование областного государственного имущества Региональному отделению Политической партии СПРАВЕДЛИВАЯ РОССИЯ в Томской области» подготовлен на основании заявки Областного государственного бюджетного специализированного учреждения «Фонд государственного имущества Томской области» (от 16.09.2011 вх. № 7948).

Проектом постановления предлагается согласовать Областному государственному бюджетному специализированному учреждению «Фонд государственного имущества Томской области» решение о передаче указанного в проекте постановления имущества в безвозмездное пользование Региональному отделению Политической партии СПРАВЕДЛИВАЯ РОССИЯ в Томской области. Имущество будет использоваться в целях размещения аппарата Регионального отделения Политической партии СПРАВЕДЛИВАЯ РОССИЯ в Томской области.

Имущество передается Региональному отделению Политической партии СПРАВЕДЛИВАЯ РОССИЯ в Томской области, в пользование сроком на пять лет.

В соответствии с пунктом 4 части 1, пунктом 3 части 3 статьи 17.1 Федерального закона от 26.07.2006 № 135-ФЗ «О защите конкуренции» предоставление государственного имущества по договорам безвозмездного пользования политическим партиям осуществляется без проведения публичных процедур.

В соответствии с пунктом 5.1 части 1 статьи 4 Закона Томской области от 12 января 2004 года № 9-ОЗ «О предоставлении государственного имущества Томской области в аренду и безвозмездное пользование» Законодательная Дума Томской области предварительно в форме постановлений Законодательной Думы Томской области согласовывает областными государственными бюджетными учреждениями решения о передаче имущества в безвозмездное пользование.

При этом согласно пункту 3 статьи 10 указанного закона срок безвозмездного пользования областными государственными имуществом не может превышать пяти лет.

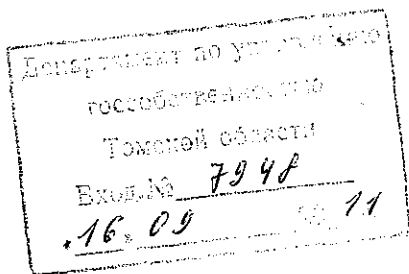

Начальнику Департамента  
по управлению государственной  
собственностью Томской области  
А.В. Аникину

**ЗАЯВКА**

Прошу согласовать решение о передаче в безвозмездное пользование имущества (далее Имущество).

1. Владелец Имущества: ОГБСУ «Фонд государственного имущества Томской области»

(организационно-правовая форма, полное наименование юридического лица)

2. Руководитель: председатель Асаев Омар Нурахмедович

(должность, Ф.И.О. руководителя (полностью))

3. Местонахождение Владельца: 634050, г.Томск, ул. Гагарина, 3 стр. 2 тел. 53-27-14

(индекс, город, улица, номер дома, контактный телефон)

4. Место расположения передаваемого в безвозмездное пользование Имущества:

г. Томск, ул. Гагарина, 3 стр.2; 2 этаж; № помещений 1.3.4.5.6.7.8.I.II общая площадь 118.4 кв.м.

В отношении недвижимого имущества указать адрес, этаж, номера помещений, площадь (кв.м.) согласно сведениям технической документации; В отношении движимого имущества необходимо указать наименования имущества, его количество и инвентарные номера (оформить в виде приложения к заявке).

5. Лицо, обратившееся в адрес Владельца: Региональное отделение Политической партии  
Справедливая Россия в Томской области

(организационно-правовая форма, полное наименование, Ф.И.О. руководителя (полностью), должность)

6. Местонахождение лица, обратившегося в адрес Владельца: г. Томск, ул. Карла-Маркса, 3

(индекс, город, улица, номер дома, контактный телефон, контактное лицо)

7. Срок пользования Имуществом: 5 лет (до 5 лет)

8. Имущество будет использовано в целях: размещения аппарата РОПСПР по Томской области

(указать вид деятельности в соответствии с учредительными документами лица, обратившегося к Владельцу)

**Дополнительные сведения:**

**К заявке прилагаются документы:**

1. Документацию на имущество (все документы заверяются Владельцем):

- в случае предоставления недвижимого имущества – копия сведений из Единого государственного реестра объектов капитального строительства (объектов недвижимого имущества), предоставляемых органом, осуществляющим техническую инвентаризацию и технический учет объектов недвижимости (кадастрового паспорта и/или технического паспорта объекта, с обозначением запрашиваемого в безвозмездное пользование имущества);

- в случае предоставления движимого имущества (за исключением транспортных средств) – сведения о наименовании имущества, его количестве, инвентарных номерах, техническую документацию (при ее наличии);

- в случае предоставления транспортных средств - копию паспорта технического средства;

2. Копия свидетельства о государственной регистрации права оперативного управления Владельца на запрашиваемое в безвозмездное пользование Имущество (заверяется Владельцем);

3. Копия письма лица, обратившегося в адрес Владельца о предоставлении в безвозмездное пользование Имущества (заверяется Владельцем).

4. Документы о правоспособности Владельца:

заверенные копии учредительных документов; документы, подтверждающие полномочия лица на заключение договора безвозмездного пользования, в соответствии с которым такое лицо обладает правом действовать от имени Владельца без доверенности (далее – руководитель Владельца), в случае, если от имени Владельца действует иное лицо - также представляется доверенность на заключение договора безвозмездного пользования, заверенная печатью Владельца и подписанная руководителем Владельца или уполномоченным этим руководителем лицом, либо заверенную копию такой доверенности. В случае если указанная доверенность подписана лицом, уполномоченным руководителем Владельца, представляется также документ, подтверждающий полномочия такого лица.

План второго этажа

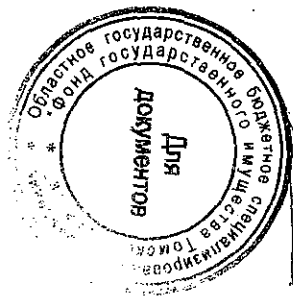

КОПИЯ ВЕРНА

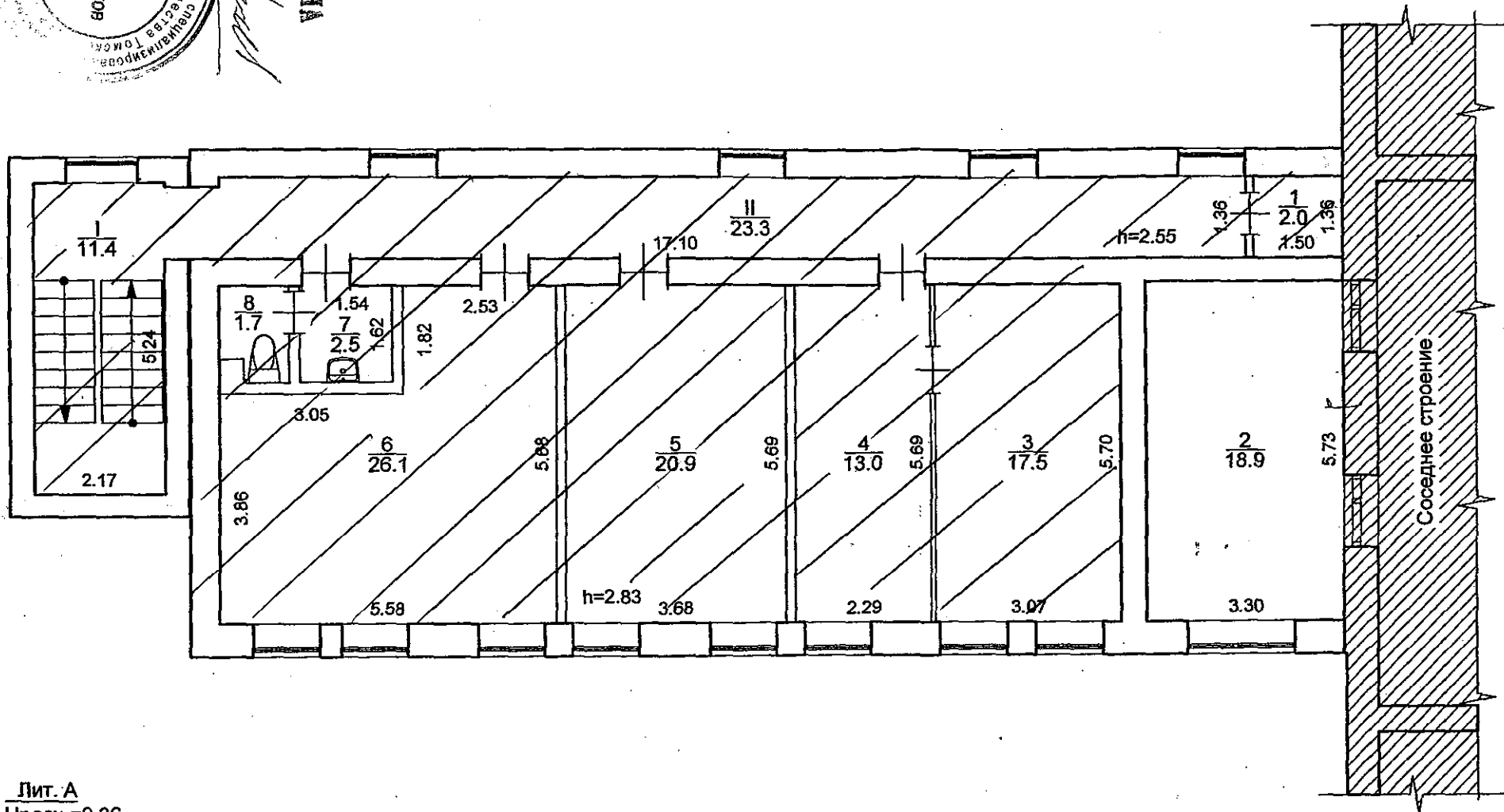

Лит. А  
Нрасч.=9.36



РЕГИОНАЛЬНОЕ ОТДЕЛЕНИЕ  
ПОЛИТИЧЕСКОЙ ПАРТИИ  
СПРАВЕДЛИВАЯ РОССИЯ  
В ТОМСКОЙ ОБЛАСТИ

город Томск  
исх. 81

« 16 » сентября 2011 года

Уважаемый Омар Нурахмедович!

Прошу предоставить Региональному отделению политической партии СПРАВЕДЛИВАЯ РОССИЯ в безвозмездное пользование на основании статьи 32 Федерального закона «О политических партиях» сроком на пять лет следующие нежилые помещения, расположенные на втором этаже нежилого здания по адресу: г. Томск, Гагарина улица, д. 3, стр. 2:

- №№ I, II, 1, 3 – 8 общей площадью 118,4 кв.м.

Указанные помещения будут использоваться в целях уставной деятельности регионального отделения Политической партии «СПРАВЕДЛИВАЯ РОССИЯ» (РО ПП СР).

Приложение:

1. Копия свидетельства о государственной регистрации РО ПП СПРАВЕДЛИВАЯ РОССИЯ в Томской области на 1 л. в 1 экз.
2. Копия о внесении записи в ЕГРЮЛ на 1 л. в 1 экз.
3. Копия плана 2 этажа административного здания по адресу: г. Томск, ул. Гагарина 3 (выделенным цветом на плане, помещения занимаемые РО ПП СР) на 1 л. в 1 экз..
4. Копия Устава Политической партии СПРАВЕДЛИВАЯ РОССИЯ ([http://www.spravedlivo.ru/information/section\\_11/ustav2011/](http://www.spravedlivo.ru/information/section_11/ustav2011/)) на 97 л. в 1 экз.

Председатель Совета

Г. Немцева

Исп. В. Старовойтов  
33-77-39

КОПИЯ ВЕРНА

Г.Л. ЮРИСКОНСУЛЬТ  
ОГБСУ «ФГИ ТО»  
А.В. ТЕЛЕШЕВ



ОГБСУ «ФГИ ТО»  
Вход. № 222  
«16» сентября 2011



**МИНИСТЕРСТВО ЮСТИЦИИ РОССИЙСКОЙ ФЕДЕРАЦИИ**

**СВИДЕТЕЛЬСТВО**

**о государственной регистрации некоммерческой организации**

**Региональное отделение Политической партии СПРАВЕДЛИВАЯ РОССИЯ  
в Томской области**

(полное наименование некоммерческой организации, в том числе общественного объединения, политической партии, религиозной организации, торгово-промышленной палаты, отделения международной организации и иностранной некоммерческой неправительственной организации)

Запись о создании некоммерческой организации внесена в Единый государственный реестр юридических лиц «27» февраля 2003 г.

*Управление Министерства Российской Федерации по налогам и сборам по Томской области*

(наименование органа, внесшего запись в Единый государственный реестр юридических лиц)

за основным государственным регистрационным номером:

1	0	3	7	0	0	0	0	0	3	8	1	0
---	---	---	---	---	---	---	---	---	---	---	---	---

Запись о некоммерческой организации внесена в ведомственный реестр зарегистрированных некоммерческих организаций «05» мая 2006 г.

*Управление Федеральной регистрационной службы по Томской области*

(наименование органа, принявшего решение о государственной регистрации)

за учетным номером:

7	0	1	2	0	6	0	0	2	9
---	---	---	---	---	---	---	---	---	---

Запись о внесении изменений в учредительные документы некоммерческой организации в связи с изменением ее наименования внесена в Единый государственный реестр юридических лиц «07» сентября 2009 г.

Временно исполняющий обязанности начальника  
Управления Министерства юстиции

(должность уполномоченного лица органа,

Российской Федерации по Томской области

принявшего решение о государственной регистрации

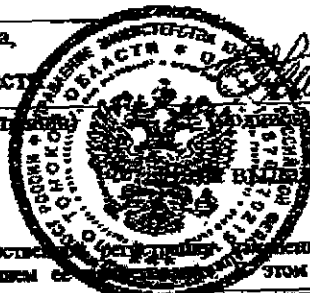

*Е.Г. Каргапова*

М.П.

(Ф.И.О.)

11 сентября 2009 года

Запись включается в свидетельство при государственной регистрации изменений, внесенных в учредительные документы некоммерческой организации, связанных с изменением ее наименования. В этом случае в свидетельстве указывается новое наименование.



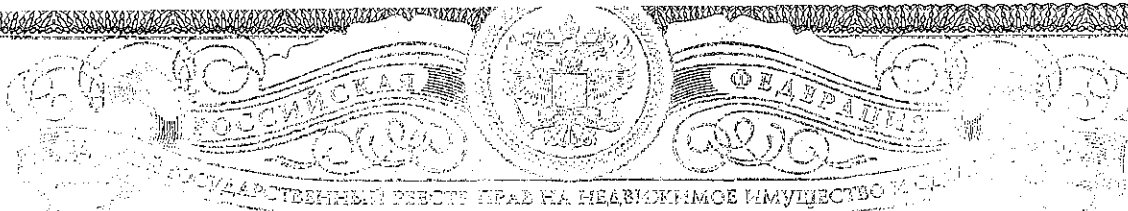

# СВИДЕТЕЛЬСТВО

О ГОСУДАРСТВЕННОЙ РЕГИСТРАЦИИ ПРАВА

Управление Федеральной регистрационной службы  
по Томской области

**Дата выдачи:**

"21" января 2009 года

**Документы-основания:** • Разрешение на ввод объекта в эксплуатацию №RU 70301000-040-С/08 от 28.04.2008г., выдано Департаментом строительства и архитектуры администрации г. Томска • Распоряжение Департамента по управлению государственной собственностью Томской области №556 от 24.10.2008г

**Субъект (субъекты) права:** Томская область

**Вид права:** Собственность

**Объект права:** нежилые помещения, назначение: нежилое, общая площадь 252,5 кв. м, этаж 2, мансардный, номера на поэтажном плане 2 этаж: I, II, 1, 3, 4, 5, 6, 7, 8; мансардный этаж: I, II, 1, 2, 3, 4, 5, 6, 7, адрес объекта: Томская область, г. Томск, Гагарина улица, д. 3, строен.2

**Кадастровый (или условный) номер:** 70-70-01/209/2008-233

**Существующие ограничения (обременения) права:** не зарегистрировано

о чем в Едином государственном реестре прав на недвижимое имущество и сделок с ним "21" ноября 2008 года сделана запись регистрации № 70-70-01/209/2008-233

**Регистратор**

Лабуткина Л.А.

М.П.

(подпись)

70АБ 291877

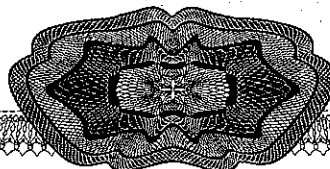



# СВИДЕТЕЛЬСТВО

О ГОСУДАРСТВЕННОЙ РЕГИСТРАЦИИ ПРАВА  
Управление Федеральной регистрационной службы  
по Томской области

Дата выдачи:

"31" марта 2009 года

Документы-основания: • Распоряжение Администрации Томской области от 29.08.2008 №553-р

Субъект (субъекты) права: Областное государственное специализированное учреждение "Фонд государственного имущества Томской области", ИНН: 7019009874, ОГРН: 1027000886967, дата гос. регистрации: 07.05.1998, наименование регистрирующего органа: МУ "Томская регистрационная палата", КПП: 701701001, адрес (место нахождения) постоянно действующего исполнительного органа: Россия, Томская область, г. Томск, Тагарина улица, д. 3, строен. 2

Вид права: Оперативное управление

Объект права: нежилые помещения, назначение: нежилое, общая площадь: 252,5 кв. м, этаж: 2, мансардный, номера на поэтажном плане: 2 этаж: I, II, 3, 4, 5, 6, 7, 8, мансардный этаж: I, II, 1, 2, 3, 4, 5, 6, 7, адрес объекта: Томская область, г. Томск, Тагарина улица, д. 3, строен. 2

Кадастровый (или условный) номер: 70:70-01/209/2008-253

Существующие ограничения (обременения) права: не зарегистрировано

о чем в Едином государственном реестре прав на недвижимое имущество и сделок с ним "31" марта 2009 года сделана запись регистрации № 70:70-01/043/2009-741

КОПИЯ ВЕРНА



Саргунева Е. В.

М.П.

(подпись)

70АВ 306776

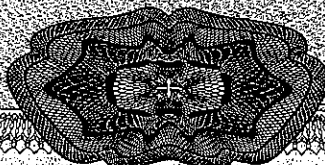

70

# ЗАКОНОДАТЕЛЬНАЯ ДУМА ТОМСКОЙ ОБЛАСТИ

## ЮРИДИЧЕСКИЙ ОТДЕЛ

634069, г. Томск, пл. Ленина, 6

телегайп: 128222, "Яхта"  
тел. 51-08-95, факс 51-06-02

---

### ЗАКЛЮЧЕНИЕ

#### **на проект постановления Законодательной Думы Томской области «О согласовании решения о передаче в безвозмездное пользование областного государственного имущества Региональному отделению Политической партии Справедливая Россия в Томской области»**

Представленный Губернатором Томской области проект постановления Законодательной Думы Томской области «О согласовании решения о передаче в безвозмездное пользование областного государственного имущества Региональному отделению Политической партии Справедливая Россия в Томской области» (вх. №4345/0801-11 от 08.09.2011) действующему законодательству не противоречит. Замечаний и предложений не имеем.

Начальник отдела

Л.Н.Железчикова  
27.09.2011

Исп. Останин  
Тел. 51-08-51